



Irest Premier A520 dual 4D + 2D

MASÁŽNE KRESLO

Návod na použitie

Uchovajte si tento manuál

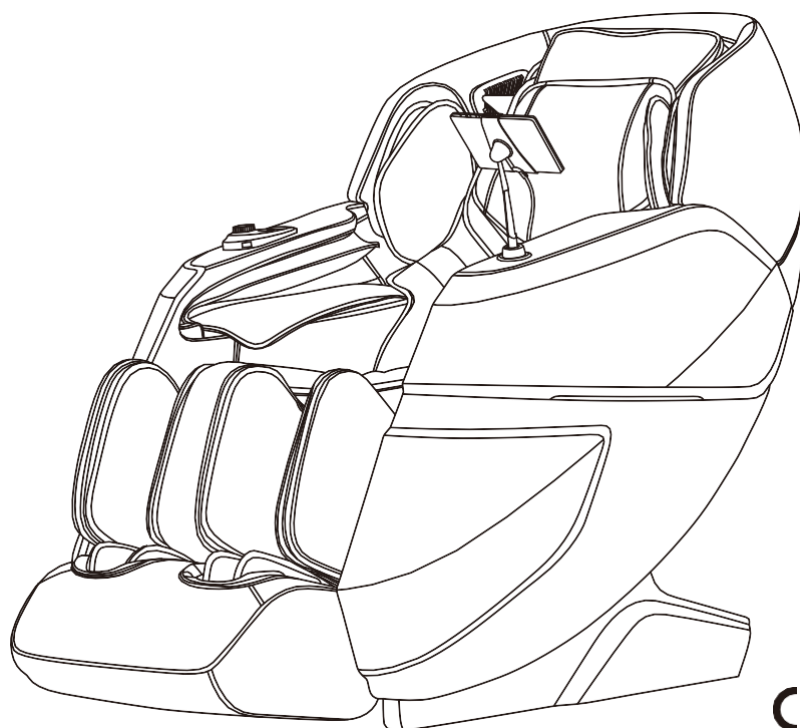

CE

Ďakujeme za zakúpenie tohto produktu. Pred uvedením do prevádzky si pozorne prečítajte tento návod, aby ste vedeli, ako správne používať tento výrobok. Venujte prosím väčšiu pozornosť niektorým dôležitým bezpečnostným upozorneniam a uschovajte si túto príručku pre budúce použitie.

Poznámka: Naša spoločnosť si vyhradzuje právo na zmenu a vysvetlenie dizajnu produktu. Ak existuje nejaký rozdiel medzi funkciou produktu v obehú na trhu a popisom v príručke, ide o bežnú aktualizáciu produktu a naša spoločnosť vás nebude inak informovať. Špecifická funkcia a farba výrobku majú prednosť v druhu.

OBSAH

Pred použitím
Bezpečnostné opatrenia
Inštalačné diely
Umiestnenie masážneho kresla
Pred použitím
Štruktúra produktu
Spôsob použitia
Návod na obsluhu
Masáž zatvorte
Údržba
Čistenie a údržba
Dôležité
Riešenie problémov
Špecifikácia produktu

Pred použitím si pozorne prečítajte všetky príslušné pokyny.

■ Tu označené poznámky vám pomôžu bezpečne a správne používať výrobok.

■ Aby bolo možné jasne určiť rozsah poškodenia a poškodenia, opatrenia sú rozdelené na „Výstraha“ a „Výstraha“, ktoré môžu byť spôsobené nesprávnym používaním. Obe sú dôležité pre bezpečnosť a musia sa dodržiavať.

Varovanie! (WARNING)

Označuje, že v dôsledku nesprávneho používania môže dôjsť k vážnemu zraneniu alebo smrti.

Upozornenie! (CAUTION)

Označuje, že nesprávne použitie môže spôsobiť menšie zranenie alebo poškodenie majetku.

Dbajte na symbol pred každým bezpečnostným prvkom.

ZAKÁZANÉ – Absolútny zákaz

Osoby ktoré by nemali používať tento produkt

■ Zariadenie nie je určené na používanie osobami (vrátane detí) s telesným postihnutím, zmyslovým alebo neurologickým postihnutím alebo bez skúseností a zdravého rozumu, pokiaľ nie sú pod dozorom a nie sú poučené o používaní zariadenia osobami zodpovednými za ich bezpečnosť. Deti musia byť pod dozorom, aby sa zabezpečilo, že sa nebudú hrať s kreslom.

■ Pacienti s osteoporózou.

■ Pacienti so srdcovým ochorením alebo pacienti s elektronickými lekárskymi prístrojmi, ako je kardiostimulátor.

■ Ľudia, ktorí majú horúčku.

■ Tehotné ženy alebo ženy v menštruačnom období.

■ Pacienti, ktorí sú zranení alebo majú kožné ochorenie.

■ Všetky deti mladšie ako 14 rokov a osoby v bezvedomí nesmú tento výrobok používať.

■ Ľudia, ktorí sa necítia dobre.

■ Zakázané používať tento výrobok s vlhkou pokožkou

■ Tento produkt môže mať horúci povrch. Osoby citlivé na teplo musia pri používaní tohto výrobku venovať pozornosť.

■ Ak je napájací kábel poškodený, aby sa predišlo nebezpečenstvu, musí ho vymeniť odborník.

Dôležité bezpečnostné upozornenia

Varovanie

- Nedovoľte deťom, aby sa dotýkali akejkoľvek pohyblivej časti tohto produktu.
- Použite dobre uzemnený napájací zdroj vhodný pre tento produkt.
- Po použití alebo pred čistením vytiahnite zástrčku, aby ste predišli akémukoľvek fyzickému zraneniu alebo poškodeniu produktu.
- Tento výrobok používajte podľa pokynov v tomto návode.
- Nepoužívajte žiadne diely alebo príslušenstvo, ktoré nie sú odporúčané.
- Nepoužívajte tento výrobok vonku.
- Pred použitím si pozorne prečítajte návod na obsluhu.
- Nikdy nepoužívajte tento výrobok na iné účely, ktoré nie sú uvedené v tomto dokumente.
- Odporúča sa vždy 20 minút používania.
- Tento výrobok nepoužívajte, ak je kryt alebo koža zlomená alebo poškodená.
- Nenechajte nič spadnúť do tohto produktu.
- Počas používania tohto produktu nikdy nezaspávajte.
- Nepoužívajte tento výrobok, ak ste opití alebo sa necítite dobre.
- Nepoužívajte tento výrobok do jednej hodiny po jedle.
- Nepoužívajte tento výrobok nadmernou silou, aby nedošlo k zraneniu

Bezpečnostné opatrenia

- Skontrolujte, či napätie zodpovedá špecifikácii tohto produktu.
 - Nikdy nezasúvajte ani nevyťahujte zástrčku mokrou rukou.
 - Zabráňte vniknutiu vody do tohto produktu, aby nedošlo k úrazu elektrickým prúdom alebo poškodeniu tohto produktu.
 - Pri pripájaní alebo odpájaní neťahajte za napájací kábel. Hrubé zaobchádzanie je zakázané.
 - Nepoškodzuje vodič ani neupravujte obvod tohto produktu.
 - Nečistite elektrické časti tohto produktu mokrou handričkou, ako je vypínač a zástrčka.
 - V prípade výpadku napájania sa držte ďalej od tohto produktu, aby ste predišli akémukoľvek zraneniu v prípade náhleho obnovenia napájania.
 - Okamžite prestaňte tento výrobok používať, kým nepracuje správne, a poraďte sa s dodávateľom.
- Ak sa necítite dobre, prestaňte tento produkt používať a poraďte sa so svojim lekárom.

Podmienky skladovania

- Teplota skladovacej miestnosti: 5 °C až 40 °C.
- Relatívna vlhkosť (RH) medzi 20 % a 80 %; bez korozívnych plynov a dobre vetraná miestnosť

Bezpečnostné opatrenia

Servis a údržba produktu

Upozornenie

- Údržbu tohto produktu by malo vykonávať iba servisné stredisko určené výrobcom. Žiadny používateľ by ho nemal rozoberať alebo udržiavať bez povolenia.
- Po použití nezabudnite vypnúť hlavný vypínač.
- Tento výrobok nepoužívajte, ak sa uvoľní elektrická zásuvka.
- Ak sa tento výrobok nebude dlhší čas používať, je potrebné zvinúť napájací kábel tohto výrobku a uskladniť výrobok v suchom a bezprašnom prostredí.
- Neskladujte tento výrobok pri vysokej teplote alebo v blízkosti otvoreného ohňa. Vyhnite sa dlhodobému vystaveniu priamemu slnečnému žiareniu.
- Tento výrobok čistite suchou handričkou. Nikdy nepoužívajte riedidlo, benzén alebo alkohol.
- Mechanické komponenty tohto produktu sú špeciálne navrhnuté a vyrobené, takže nie je potrebná žiadna špeciálna údržba.
- pri požívaní kresla nepoužívajte ostré predmety.
- Nenakláňajte ani neťahajte tento výrobok na nerovnom povrchu. Namiesto toho by sa mal pri premiestnení zdvíhnuť.
- Tento produkt používajte občas. Nenechávajte ho pracovať nepretržite po dlhú dobu.

Operačné prostredie

- Nepoužívajte tento výrobok vo veľmi vlhkom prostredí, ako je kúpeľňa.
- Okamžite prestaňte tento výrobok používať, keď sa teplota okolia prudko zmení.
- Tento produkt nepoužívajte v žiadnom silne prašnom alebo leptavom prostredí.
- Tento výrobok nepoužívajte v malom priestore alebo na mieste bez dobrého vetrania.

Riešenia bežných porúch

- Ak sa počas prevádzky počujete motor, ide o normálny prevádzkový zvuk.
- Ak ovládač nefunguje normálne, skontrolujte, či je zástrčka a zásuvka spoľahlivo zapojené a či je zapnutý hlavný vypínač.
- Po uplynutí pracovného času tento výrobok automaticky aktivuje tlačidlo vypnutia; Ak tento produkt zostane v prevádzke dlhší čas, tepelná ochrana tento produkt automaticky zastaví. Po pol hodine je možné produkt znova použiť.

Inštaláčn  diely

N vod na inštaláciu  asti pre l tka (pri niektor ch verzi ch je u  predmontovan )

1. Vlo te popruhy a vzduchov  hadicu opierky n h do prednej z suvky zostavy r mu (Obr zok 1).
2. Po dokon en  pripojenia postrojov otvorte upev ovacie kryty opierky n h na oboch stran ch zostavy r mu (obrazok 2).
3. Nadvihnite opierku n h, vlo te ju do  trbiny, potom odklopte upev ovac  kryt a nakoniec ju upevnite 2 skrutkami M4 (obrazok 3)

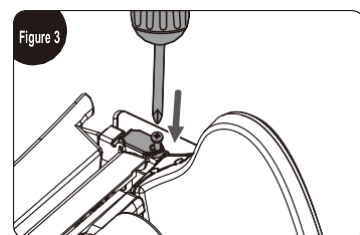
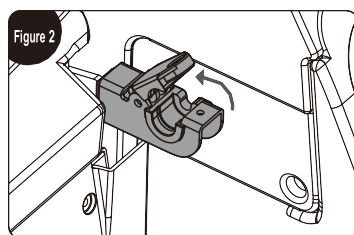
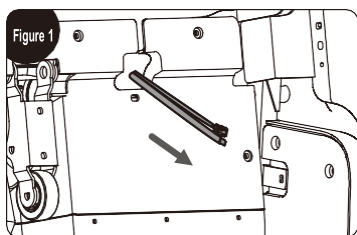

N vod na inštaláciu dr iaka diaľkov ho ovl da a

Zarovnajte z vity na podpornom gombiku zostavy dr iaka so zodpovedaj cou poz ciou z vitu dr iaka dr iaka na laktovej opierke, oto te v smere hodinov ch ru i iek a zaistite utiahnut m. (obrazok 1)

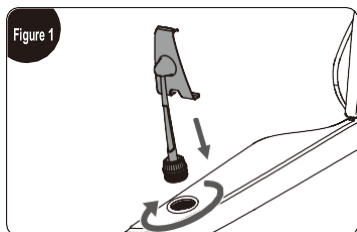

Umiestnenie a inštalácia

Uistite sa,  e je dostatok miesta, aby sa mas rne kreslo dalo nakloni  aspo  o 10 mm.

Nevystavujte mas rne kreslo priamo p sobeniu vysokej teploty v d sledku slne n ho  iarenia (napríklad: pred vykurovac  zariadenie) a umiestnite ho na miesto, kde sa m  ete vyhn   vysokej teplote a priamemu slne n mu  iareniu. Odpor  a sa polo i  na koberec na dlhodob  pou ivanie na ur en  miesto. Pri ukladan  vank  a by mala by  veľkos  vank  a dostato n  na to, aby pokryla. Dodr iavajte rozsah, kde sa stroj dot ka podlahy a rozsah, kde sa va e nohy dot kaj  podlahy.

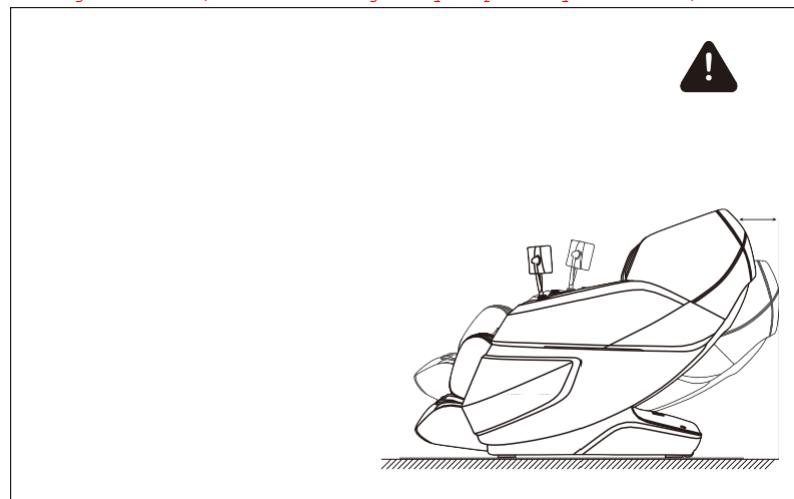

Návod na zdvíhanie produktu

Vyžadujte tímovú prácu na zdvíhanie a presúvanie kresla, aby ste predišli zraneniu.

1. Nadvihnite masážne kreslo, aby ste ho premiestnili po zraniteľnom povrchu, ako je napríklad drevená podlaha.
2. Pri pohybe po podobnej podlahe sa odporúča zdvihnúť kreslo. Zabráňte poškodeniu koliesok. Keď sa kreslo zdvihne a presunie do určenej polohy, dávajte pozor, aby vám ruky neprekážali, aby ste sa nezranili, a dávajte pozor aj na nohy. Kreslo nepúšťajte, kým nie je úplne vyrovnané, môže sa poškodiť podlaha, preto sa odporúča na podlahu položiť podložky, koberce atď.

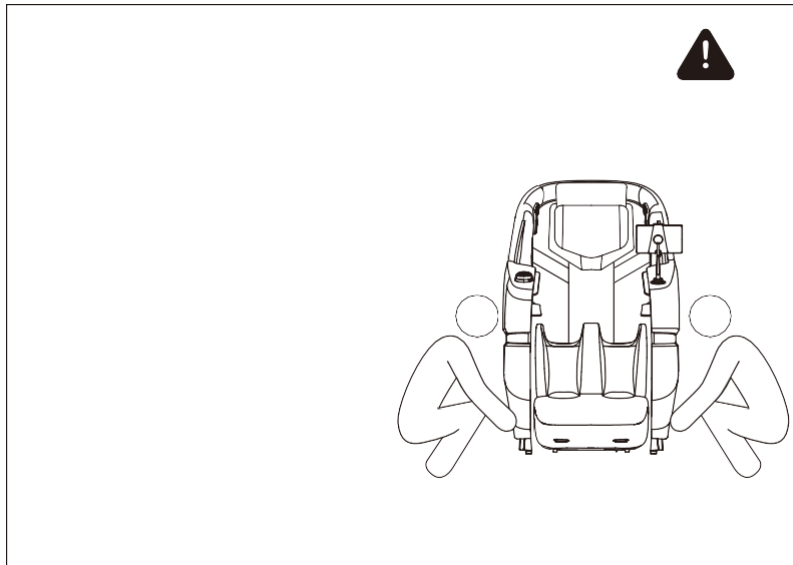

Metóda presunu

Na presun masážneho kresla použite zadné kolieska. Posuňte kreslo tak, že ho nakloníte nadol a dozadu asi o 45°, ako je znázornené na obrázku. Odporúčame 2 dospelé osoby na manipuláciu.
POZNÁMKA: Nadmerná sila spôsobí úplné prevrátenie kresla a poškodenie produktu.

1. Pred premiestnením prosím stroj riadne vypnite, aby sa celý stroj resetoval, a potom vypnite napájanie.
2. Pri presúvaní nechajte kreslo prázdne (Tudia, domáce zvieratá alebo neporiadok nebudú môcť zostať v kresle.)
3. Pri pohybe neprekračujte bariéru proti pádu vyššiu ako 2 mm alebo medzeru väčšiu ako 5 mm.
4. **Pri použití koliesok na pohyb tohto produktu nie je podporovaný jeden nepretržitý pohyb; ak vzdialenosť presahuje 50 metrov, zaistite, aby sa tento výrobok pohyboval pomaly a rovnomerne.**

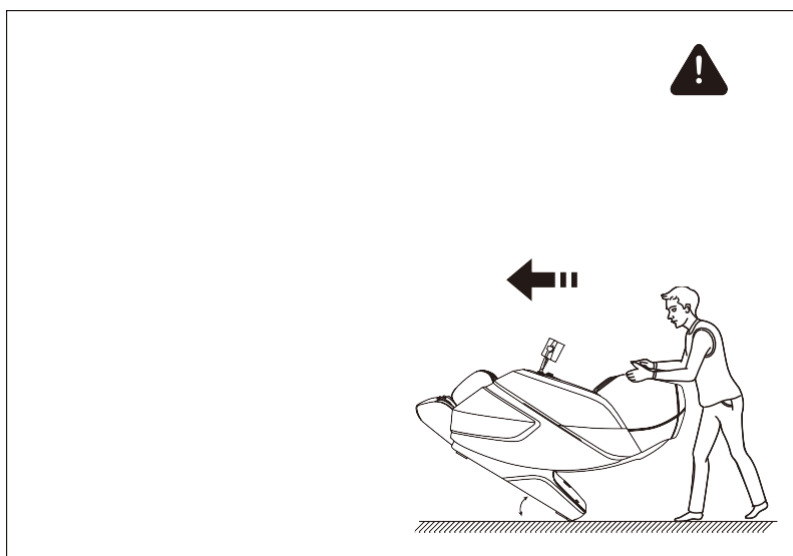

Ako rozobrať a použiť vankúš opierky hlavy a vankúš opierky chrbta

Použitie vankúša na opierku hlavy môže znížiť intenzitu miesiacej masáže na krku a ramenách a môžete sa rozhodnúť, či použijete vankúš na opierku hlavy podľa svojich potrieb (odporúča sa použiť vankúš na opierku hlavy). Vankúš operadla a operadlo sú spojené zipsom (1) a vankúš opierky hlavy a opierka sú spojené zipsom (2).

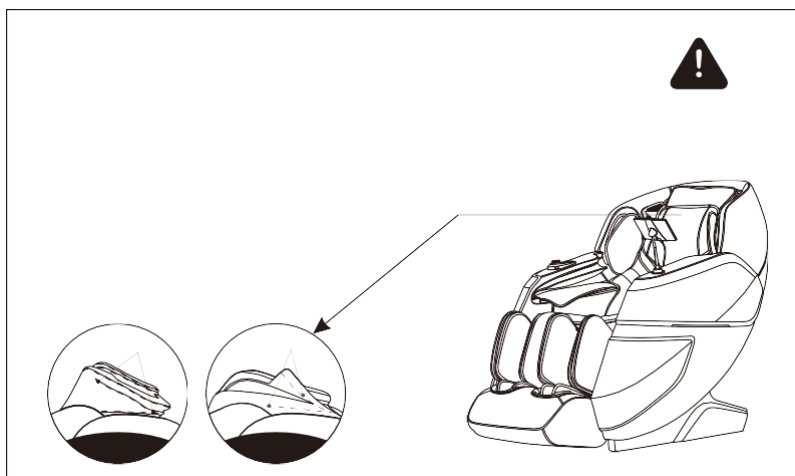

Skontrolujte okolie

Uistite sa, že sa pri používaní kresla nenachádzajú v tesnej blízkosti žiadne osoby, domáce zvieratá a iné predmety.

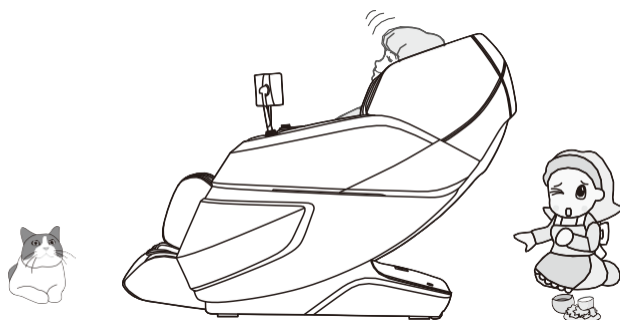

Uistite sa, že v medzerách stroja nie sú žiadne cudzie predmety

Pred masážou sa uistite, že sa do oblasti masáže nôh nedostali žiadne predmety. Za žiadnych okolností nedovoľte, aby sa ruky, nohy a hlava dostali do oblasti medzi mechanizmom dolnej časti nôh alebo do oblasti medzi laktovou opierkou a kreslom. Ruky, nohy alebo hlava by sa za žiadnych okolností nemali dávať pod poťah.

Zapnite napájanie

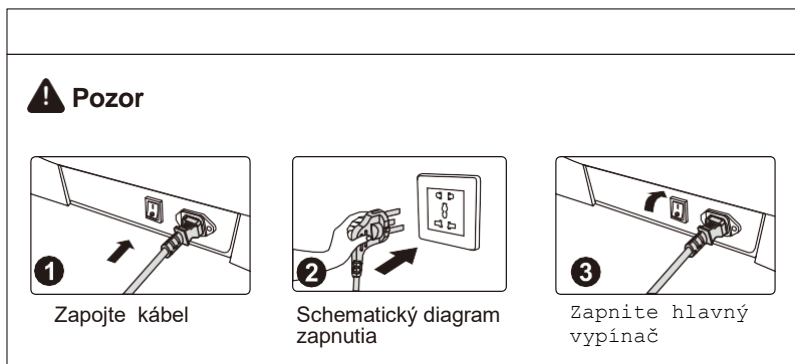

- Pred použitím skontrolujte napájací kábel a zástrčku, či nie sú poškodené.
- Napájajte tento produkt v súlade s požiadavkami na pracovný výkon pri kalibrácii tohto produktu.
- Je prísne zakázané používať iné napájanie, ako je menovité napájanie tohto produktu.
- Je prísne zakázané pripájať rôzne zariadenia na konverziu energie bez povolenia na napájanie tohto produktu.

Popis kresla

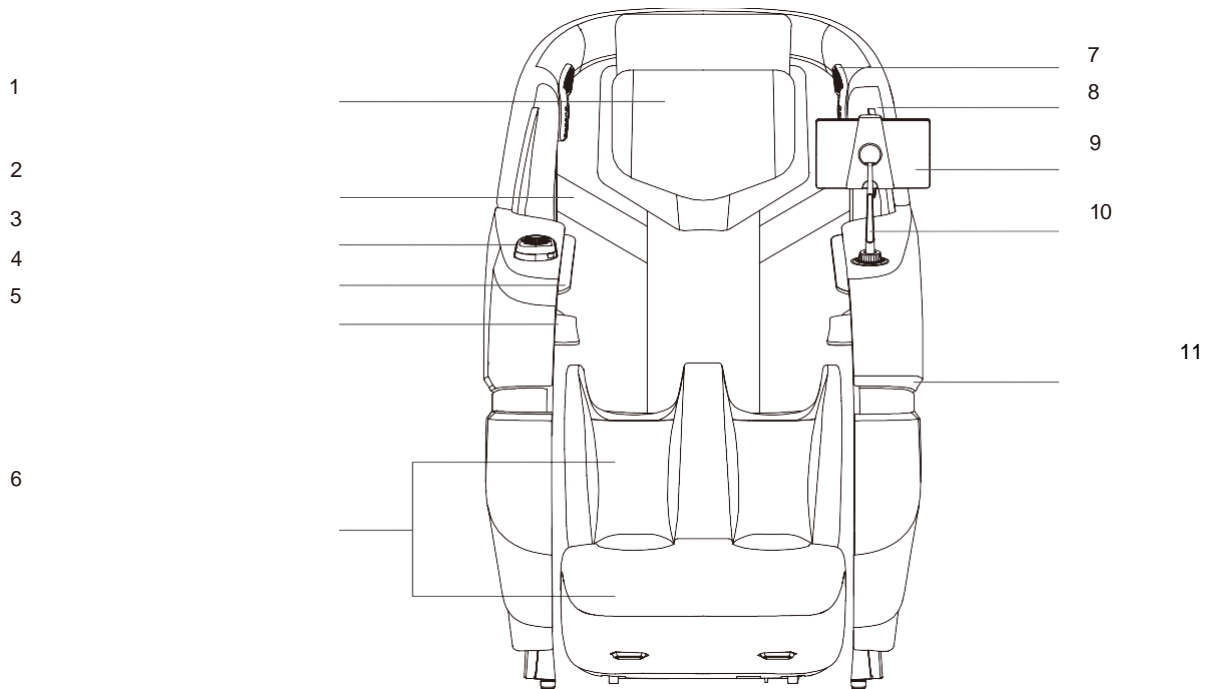

1. Podhlavník
2. Chrbtový vankúš
3. Rýchle ovládanie
4. Tlak vzduchu na ramene
5. Senzor
6. Masážna jednotka nôh
7. Kryt reproduktora
8. Tlak vzduchu v ramenách
9. Diaľkové ovládanie
10. Držiak diaľkového ovládača
11. LED svetlo

Schematický pohľad na funkčné rozdelenie

1. Pravá strana hlavy Funkcia hlasového ovládania
2. Rameno
Vzduchová masáž
3. USB nabíjací
4. Ruky
Airbagová masáž
5. Nohy
Airbagová masáž
6. Chodidlá
Valčeková a vzduchová masáž
7. Obe strany hlavy 3D digitálny zvuk
Hudobný prehrávač
8. Duálny masážny mechanizmus od hlavy a krku po spodok
9. Vyhrievanie pása
10. Nohy
Vzduchová masáž

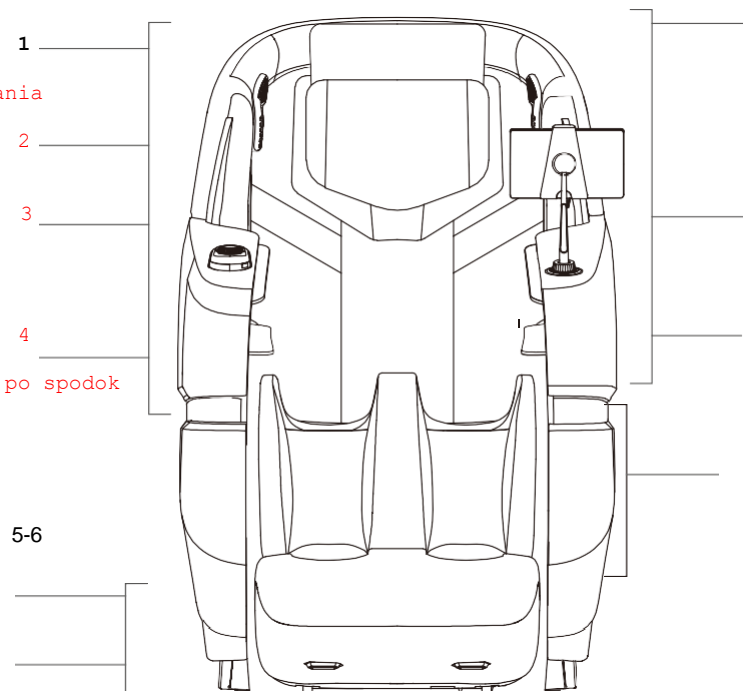

Ovládanie diaľkového ovládača

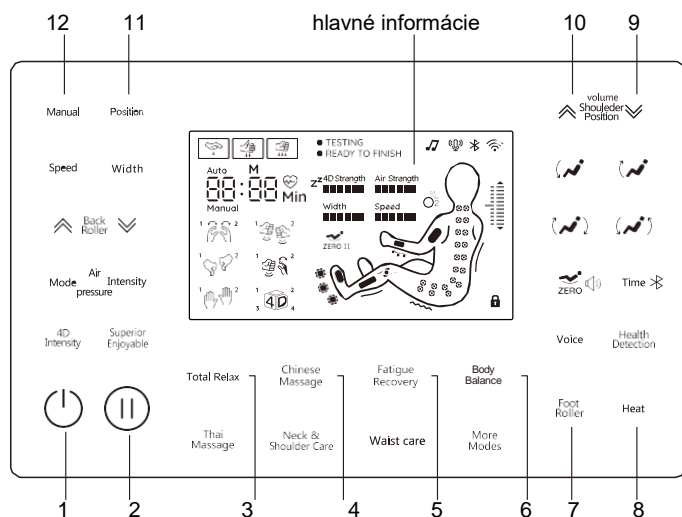

01. Tlačidlo napájania: Zapnutie/vypnutie masážneho kresla
02. Tlačidlo pauza: Pozastavenie/spustenie funkcie masáže
03. Režim úplného uvoľnenia: Spustenie režimu úplného uvoľnenia
04. Režim čínskej masáže: Spustenie režimu čínskej masáže
05. Režim obnovenia únavy: Spustenie režimu obnovenia únavy
06. Režim Body Balance: Spustenie režimu Body Balance
07. Tlačidlo nožného kolieska: Zapnutie/vypnutie valčeka, Intenzita valčeka s 3 úrovňami
08. Tlačidlo ohrevu: Funkcia zapnutia/vypnutia ohrevu
09. Tlačidlo nadol: Upravte polohu ramena smerom nadol alebo dlho stlačte pre zníženie hlasitosti
10. Tlačidlo hore: Upravte polohu ramien nahor alebo dlhým stlačením upravte hlasitosť
11. Tlačidlo režimu: Vyberte inú oblasť masáže
12. Manuálne tlačidlo: Spustenie manuálneho režimu, možno vybrať 11 druhov manuálneho režimu. Dlhým stlačením tohto tlačidla ovládajte pohyb mechaniky

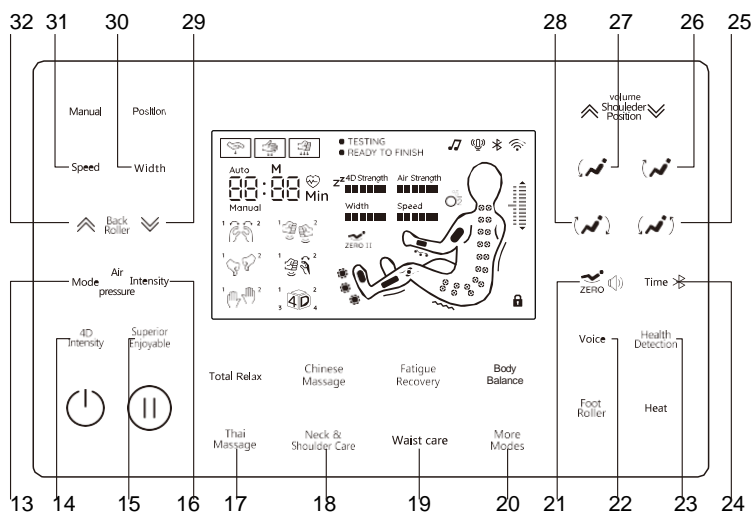

13. Tlačidlo tlaku: Vyberte iný režim tlaku vzduchu
- Tlačidlo intenzity
- 14, 4D: Nastavenie intenzity 4D
15. Tlačidlo vynikajúcej zábavy: Spustíte režim vynikajúcej zábavy
16. Tlačidlo intenzity vzduchu: Nastavenie intenzity vzduchu
17. Tlačidlo vzduchovej thajskej masáže: Spustenie režimu thajskej masáže
18. Kláves Neck & Shoulder Care: Spustenie režimu Neck & Shoulder Care
19. Tlačidlo trakcie chrbtice: Spustenie režimu trakcie chrbtice
20. Tlačidlo viac režimov: Prechádzajte viacerými automatickými režimami
21. Tlačidlo ZERO: krátkym stlačením nastavíte nulovú gravitáciu, dlhým stlačením zapnete/vypnete
22. Hlas: Stlačením a podržaním zapnete alebo vypnete funkciu hlasu a krátkym stlačením prebudíte.
23. Tlačidlo kontroly zdravotného stavu: zapnutie alebo vypnutie funkcie kontroly zdravotného stavu.

24. Tlačidlo Bluetooth: Krátkym stlačením spustíte , dlhým stlačením zapnete/vypnete Bluetooth
25. Sedadlo: Nastavte uhol masážneho kresla smerom nahor.
26. Nohy: nastavíte nohy smerom nahor.
27. Sklopenie nôh: nastavte rám lýtka nadol.
28. Sedadlo: Nastavte uhol masážneho kresla smerom nadol.
29. **Tlačidlo nadol: Nastavte mechaniku nadol.**
30. **Tlačidlo šírky: vstup do rozhrania uloženia.**
31. Tlačidlo rýchlosti: Nastavte rýchlosť masáže pomocou 5 úrovní
32. **Tlačidlo hore: Nastavte masážnu ruku nahor**

Popis klávesových skratiek laktovej opierky

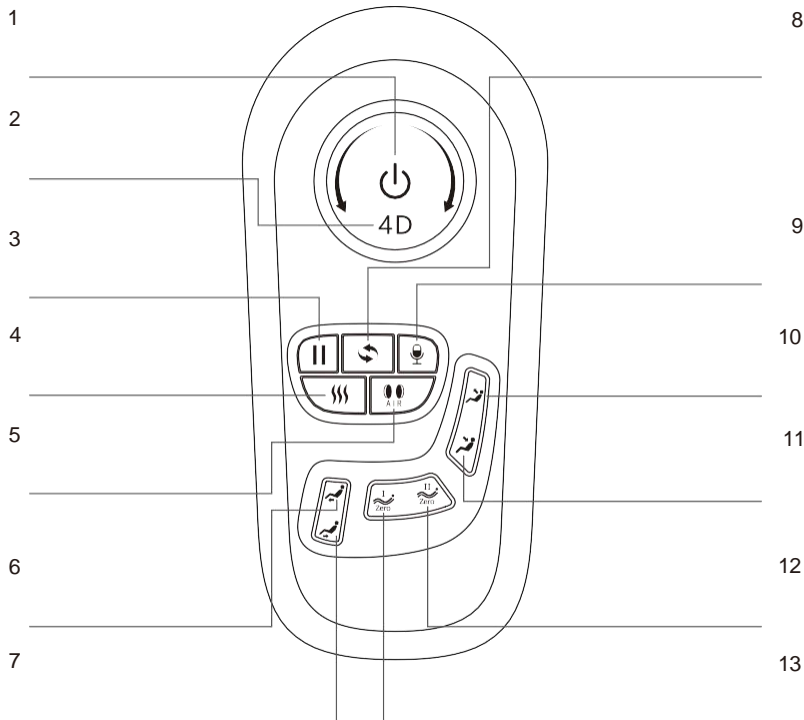

1. Vypínač: Zapnutie alebo vypnutie masážneho kresla.
2. Tlačidlo 4D intenzity: Úprava intenzity masáže (zníženie doľava, zvýšenie doprava)
3. Tlačidlo Pause: Pozastavenie masáže alebo ukončenie pozastavenia masáže
4. Tlačidlo ohrevu: zapnutie/vypnutie zadného ohrevu.
5. Tlačidlo tlaku vzduchu: zapnutie/vypnutie funkcie masáže tlakom vzduchu.
6. Lýtka: nastavte jednotku masáže nôh smerom nahor.
7. Sklopenie: nastavte jednotku masáže nôh smerom nadol.
8. Tlačidlo automatického režimu: Vyberte automatický režim (všetky automatické režimy cirkulujú v poradí).
9. Tlačidlo ovládania hlasom: Stlačením a podržaním zapnete alebo vypnete funkciu hlasu a krátkym stlačením prebudíte.
10. Zdvihnutie chrbtovej časti: nastavte zdvih chrbtovej opierky
11. Sklon chrbtovej časti: nastavte sklon chrbtovej opierky
12. Nulová gravitácia2: Nastavte uhol kresla na nulovú gravitáciu2.
13. Nulová gravitácia1: Nastavte uhol kresla na nulovú gravitáciu1.

Začínáme masáž

1. Stlačením vypínača na diaľkovom ovládači alebo na laktovej opierke spustíte masáž, predvolený je automatický režim 1.
2. Masážne kreslo po začatí masáže automaticky upraví uhol na nulovú gravitáciu. (Uhol nulovej gravitácie je vhodný na masáž) Po nulovej gravitácii začne masáž snímanie tela, prosím, držte svoje telo a sedenie blízko masážneho kresla.
3. Skenovanie tela. Po nastavení uhla začne skenovanie tela. Používatelia si musia ľahnúť chrbtom k masážnemu kreslu a počkať na dokončenie skenovania tela.
4. Po skenovaní tela diaľkové ovládanie vyzve užívateľa, aby upravil polohu ramien ak je to potrebné. **Ak pozícia hlavic vyhovuje polohe ramena, nie je potrebné upravovať polohu mechaniky, ak pozícia nie je vhodná, na nastavenie použite tlačidlo hore alebo dole.** Po 20 sekundách začne kreslo automaticky s masážou. V predvolenom nastavení sa použije aktuálna poloha mechaniky, ak počas 20 sekúnd nevykonáte žiadnu operáciu. **Poznámka: Opakovaný výber toho istého automatu je možné preskočiť priamo do masáže**



Automatický program (túto funkciu použijete po zapnutí kresla)

1. Automatický výber programu

Kliknite na oblasť tlačidiel automatického programu na diaľkovom ovládači a potom vyberte automatický program na spustenie masáže.

2). V oblasti tlačidiel automatického programu je možné zvoliť 18 automatických programov. Vráťane: Total Relax, Čínska masáž, Uvoľnenie svalov, Telesná rovnováha, Thajská masáž, starostlivosť o krk a ramená, trakcia chrbtice, viac režimov (vrátane Špičkový príjemný zážitok, pretiahnutie celého tela, úlava nôh a chodidiel, prezident Cozy, udržiavanie kondície, režim v kancelárii, dobitie zdravia, zvýšenie energie, prestávka na obed, spa, sladké sny



Druhy masáží

1. Úplný relax TOTAL RELAX

Hlboko tlačí na krk, chrbát a pás, zadok a nohy pomocou techník hnetenia, poklepkávania, stláčania prstami hlavne na zmiernenie únavy na tele, čo umožní telu lepšie relaxovať.

2. Čínska masáž Predovšetkým masážnou technikou tradičnej čínskej medicíny aplikujte 3D masáž na chrbát a pás, aby ste podporili prekrvenie chrbta a pása, upokojili meridiány a masážou uvoľnili blokádu chrbta a pásu. Je vhodný pre ľudí s bolesťami chrbta, pásu a natiahnutím bedrových svalov. Intenzita masáže je jemná.

3. Relieve muscle

Hlboko tlačí na krk, chrbát a pás, zadok a nohy pomocou techník hnetenia, poklepkávania, stláčania prstami hlavne na zmiernenie únavy na tele, čo umožní telu lepšie relaxovať.

4. Body Balance Aplikujte predovšetkým plnú vzduchovú masáž s využitím airbagov na krížovú cirkuláciu miesenia a tlaku, aby ste podporili krvný obeh, zmiernili bolesti v rôznych častiach tela a hlboko si uvoľnili svalovú únavu. (Poznámky: hlavne vzduchová masáž

5. Thajská masáž - masáž nôh, rúk a ramien pomocou vzduchovej masáže používa hlavne jednotku masáže nôh a opierku chrbta pomocou vzduchovej masáže a potom aplikujte strečingovú masáž, pričom pohyb drží na chrbte a páse pri 3D masáži. Je vhodný pre ľudí vo vysokom strese. Intenzita masáže je silná.

6. Neck and Shoulders - Starostlivosť o krk a ramená Masíruje najmä šiju a ramená hnetaciami a natáhovacími technikami a tiež hornú časť chrbta a potom stlačá akupunktúrou Jianjing, aby ste uvoľnili krčnú spondylózu a dosiahli efekt uvoľnenia svalov krku a ramien. . Intenzita masáže je jemná, vhodná pre ľudí pracujúcich v kancelárii a trpiacich cervikálnou únavou.

7. Spine traction- Masírujte pás najmä miesením, potľapkávaním a medicínskou masážou, pričom pohyb kresla sa drží na chrbte a páse pri 3D masáži, aby ste uľavili od bolesti driekovej chrbtice; v kombinácii s termostatickou konfiguráciou vyhrievania okolo pása udržiava príjemnú teplotu, aby ste dosiahli teplý masážny zážitok; s jemnou a miernou intenzitou masáže a príjemnou teplotou prináša skvelý masážny zážitok.

8. Superior Enjoyable Aplikuje vzduchovú masáž na celé telo a pomocou valčeka na chodidlá a masážou miesením lýtok. Funkcia vhodná pre starších ľudí a ľudí trpiacich namáhaním chrbta. Intenzita masáže je jemná.

9. Full body Stretch - Pretiahnutie celého tela Hnetením, potľapkávaním, stláčaním prstov a medicínskymi masážnymi technikami zovretie nôh, rúk a ramien pomocou vzduchovej masáže a následne strečingovou masážou na upokojenie meridiánov, podporu krvného obehu, uvoľnenie blokad. telo.

10. Leg and Foot Relieve -Odľahčenie nôh a chodidiel Masírujte ramená a pás najmä miesením, potľapkaním, miesením a potľapkaním, aplikujte vzduchovú masáž na nohy a chodidlá na masáž stláčaním, čo umožňuje upokojujúcejšiu masáž nôh a chodidiel, vhodná pre sedavých ľudí s nízkym zaťažením nôh a chodidiel, uľavuje nielen krčnej chrbtici, bolestiam driekovej chrbtice u sedavých ľudí, ale aj uľahčuje nohy a chodidlá. Intenzita masáže je jemná.

11. President Cozy Masírujte ramená, šiju, chrbát a pás hlavne miesením, potľapkávaním, miesením a potľapkaním, aby ste uľavili od únavy, podporili krvný obeh a uvoľnili stres takouto hĺbkovou masážou. Je vhodná pre mužov, intenzita masáže je mierna.

12.Keep Fit -Masírujte ramená, krk, pás a boky pomocou techník miesenia a stláčania prstami, cez masáž celého tela, aby ste uvoľnili telo a myseľ a užili si procedúru na úrovni kráľovnej. Je vhodný pre ženy, intenzita masáže je jemná.

13.Office Regimen - Masírujte ramená, šiju a pás najmä technikami, potľapkávania, miesenia, aby ste si takouto hĺbkovou masážou uľavili od bolesti ramien a šije, zlepšili bolestivosť bedrových svalov a udržali driekovú chrbticu. Je vhodná pre ľudí so sedavým zamestnaním, intenzita masáže je mierna.

14.Health Recharge -Hĺbkovo masíruje celé telo pomocou techník miesenia, poklepkávania a stláčania prstov, aby ste podporili krvný obeh v celom tele a zabránili vzniku krvných zrazenín. Je vhodná pre ľudí, ktorí sa pohybujú len doma a neradi chodia von - intenzita masáže je stredne jemná.

15.Energy Boost -Masíruje pás, ramená a šiju technikami miesenia, potľapkávania, aby ste prebudili vitálnu energiu tela, stimulovali fyzickú energiu takouto hĺbkovou masážou celého tela s intenzívnou masážou, ktorá je vhodná pre ľudí so silným stresom, ako sú športovci, na stimuláciu potenciálu pred pretekmi.

16.Lunch Break- Masíruje chrbát a pás pomocou techník miesenia a potľapkávania aby ste zlepšili kvalitu obedňajšej prestávky, aby bol používateľ v popoludňajšej práci energickejší. Je vhodná pre pracovníkov v kanceláriách a intenzita masáže je jemná.

17.Back Spa - Hĺbkovo masíruje celé telo stláčaním bodov príbuzných akupunktúre pomocou hnetenia, poklepkávania, stláčania prstov a iných masážnych techník, aby stimulácia prenikla naplno do hlbkej vrstvy svalového tkaniva, a aby ste pocítili lokálne teplo s funkciou vyhrievania

18.Sweet Dream Masíruje ramená, šiju, chrbát a pás pomocou miesiacich techník a stláča akupunktúrne body aby ste si zlepšili kvalitu spánku a mohli lepšie zaspáť. Je vhodná pre ľudí trpiacich zlým spánkom a intenzita masáže je jemná.

Manuálny program (túto funkciu použijete po zapnutí kresla)

1. **Režimy masáže**, stlačením tlačidla režimu na diaľkovom ovládači vyberte režimy masáže (1) K dispozícii je 11 masážnych režimov vrátane Knead, Flap I, Flap II, Knead&Tap, Shiatsu I, Shiatsu II, Grasp, 4D I, 4D II, 4D III a 4D IV. Stlačením tlačidla voľby režimu vstúpite do manuálneho režimu.

(2) Režim masáže zobrazený na rozhraní LCD.

2. **Rýchlosť masáže**: používatelia môžu upraviť rýchlosť až po vstupe do manuálneho režimu stlačením tlačidla rýchlosti.

(1) Existuje päť rýchlostí od rýchlosti 1 po rýchlosť 5. Rýchlosť 1 je minimálna rýchlosť a rýchlosť 5 je maximálna. Keď je masážny režim zastavený, rýchlosť sa nedá upraviť.

(2) Rýchlosť masáže zobrazená na rozhraní LCD

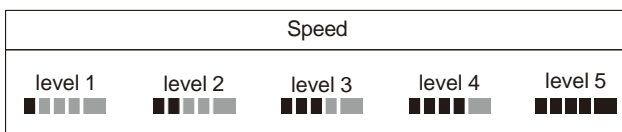

3. **Šírka rozhrania masáže**: používatelia môžu nastaviť šírku rozhrania iba po vstupe do manuálneho režimu stlačením tlačidla WIDHT.

(1) Existuje päť širok masáže od šírky 1 do 5. šírka 1 je minimálna a 5 maximálna. Nastavte šírku v nasledujúcich režimoch masáže: Stop, Tap I, Tap II, Shiatsu I, Shiatsu II, 4D III a 4D IV.

(2) šírka masáže zobrazená na rozhraní LCD

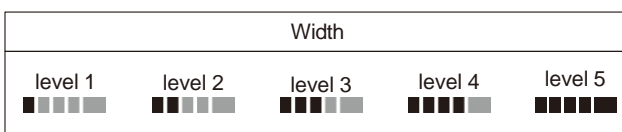

4. **Masážna časť:** stlačením tlačidla na diaľkovom ovládači zvolíte časť tela ktorú bude kreslo masírovať

(1) Existuje päť masážnych oblastí vrátane „pevného bodu“, „čiastočnej“, „hornej časti chrbta“, „dolnej časti chrbta“ a „celého chrbta“. Po výbere stlačením tlačidla režimu vstúpíte do manuálneho režimu.

(2) Masážna časť zobrazená na rozhraní LCD

Popis funkcie

-masáž s pevným bodom

-čiastočná

-Masáž tam a späť v malej lokalizovanej oblasti

-Horná časť chrbta

-Masáž dolnej časti chrbta a späť

-Masáž celého chrbta

Masírovanú oblasť môžete upraviť pomocou tlačidiel Hore a Dole v informačnom rozhraní, keď vyberiete režim Masáž pevného bodu a Čiastočná masáž.



V. Iná funkcia (túto funkciu použijete po zapnutí kresla)

1. Výber režimu vzduchu. ako je znázornené na obrázku nižšie, stlačením tlačidla režimu vyberte režim Air. Režim Air zahŕňa: Funkcia masáže celého tela, dolnej časti tela, hornej časti tela, vypnutia.



Stlačením tlačidla ohrievania na diaľkovom ovládači alebo laktovej opierke zapnete alebo vypnete funkciu kúrenia.

(1) Funkcia vykurovania zobrazená na rozhraní LCD

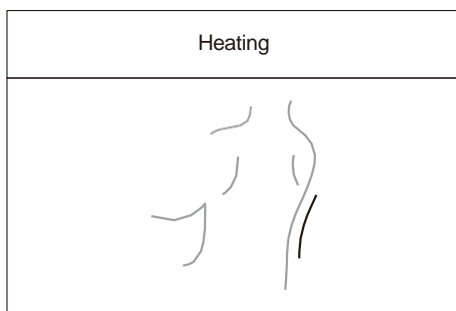

Stlačením tlačidla valčeka vyberte režimy valčeka (Rýchly, Stredný, Pomalý, Vypnutý)

Valček zobrazený na rozhraní LCD

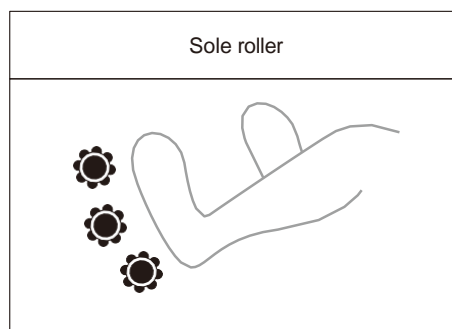

Bluetooth: Zapnite a vypnite funkciu Bluetooth reproduktora dlhým stlačením tlačidla Bluetooth na diaľkovom ovládači. Po aktivácii funkcie Bluetooth reproduktor môžete prehrávať hudbu pripojením k inteligentnému zariadeniu (mobilnému telefónu, tabletu atď.).

Spôsob pripojenia je nasledujúci:

(1) Zapnite funkciu Bluetooth na inteligentnom zariadení, vyhľadajte názov Bluetooth so slovami „IMCM-XXXXXX“ a pripojte sa.

(2) Ak chcete prehrávať hudbu, otvorte hudobný prehrávač na inteligentnom zariadení.

6. Ovládanie hlasom: Zapnite a vypnite funkciu hlasovej výzvy a hudbu na pozadí dlhým stlačením tlačidla hlasovej výzvy na rukoväti.

(1) Hlasová výzva: Počas procesu používania masážneho kresla bude používateľ vyzvaný, ako má správne používať masážne kreslo, čo novým používateľom pomôže rýchlejšie sa zoznámiť s masážnou funkciou.

7. Hlasitosť: Dlhým stlačením tlačidla Nahor a Nadol upravte hlasitosť. K dispozícii je 15 úrovní hlasitosti.

8. Kontrola zdravotného stavu: FATIGUE LEVEL Stlačením tlačidla kontroly zdravotného stavu na diaľkovom ovládači spustíte detekciu, potom sa rozbliká signál kontroly zdravotného stavu. Po vstupe do stavu kontroly zdravotného stavu udržiavajte svoje telo uvoľnené. Jemne priložte ukazovák alebo prostredník na senzor a detekcia sa spustí po niekoľkých sekundách. Po dokončení detekcie je signál kontroly zdravia vždy zapnutý. Na rozhraní sa zobrazí údaj o hodnote kyslíka v krvi (1XXX označuje koncentráciu kyslíka v krvi), srdcový tep (0XXX znamená srdcový tep) a index únavy (celý test trvá 40 až 60 sekúnd). Existujú štyri úrovne únavy: „Dobrý stav“, „Mierna únava“, „Stredná únava“ a „Silná únava.“ Ak nestlačíte tlačidlo kontroly zdravotného stavu do 10 sekúnd, automaticky sa vám odporučí automatický program podľa vašej úrovne únavy. Ak stlačíte tlačidlo kontroly stavu do 10 sekúnd, vráti sa k predchádzajúcemu masážnemu programu. Počas procesu zisťovania môžete tiež stlačiť tlačidlo kontroly stavu a vrátiť sa k predchádzajúcemu masážnemu programu. Ak detekcia nie je úspešná dlhšie ako 120 sekúnd, detekcia sa ukončí a vráti sa do predchádzajúceho stavu masáže.

Nastavenie intenzity masáže: 4D INTENSITY (túto funkciu použijete po zapnutí kresla)

Nastavenie intenzity 1.4D: Intenzitu 4D je možné nastaviť stlačením tlačidla intenzity 4D na diaľkovom ovládači alebo tlačidiel skratiek na laktovej opierke.

Existuje päť úrovní od úrovne 1 po úroveň 5. Úroveň 1 predstavuje minimálnu intenzitu a úroveň 5 maximálnu. Čím silnejšia je intenzita 4D, tým vyššie je masážny valec zdvihnutý a tým väčšia je intenzita masáže.



4D intenzita zobrazená na rozhraní LCD

Nastavenie času: čas masáže je možné nastaviť tlačidlom časovača na diaľkovom ovládači, rozsah nastavenia je 0-40 minút.

3. Stlačením tlačidla polohy ramien na diaľkovom ovládači jemne upravíte polohu ramien smerom nahor alebo nadol. Ak máte pocit, že polohy sú pri masírovaní nepresné, môžete si upraviť polohy ramien.

Nastavenie polohy (túto funkciu použijete po zapnutí kresla) 1. Nulová gravitácia

Function	Description
	<ul style="list-style-type: none"> K dispozícii sú dve úrovne zodpovedajúce dvom nastaveným uhlom masážneho kresla. Môžete stlačiť tlačidlo nulovej gravitácie a opakovane prepínať medzi tromi úrovňami nulovej gravitácie alebo vypnúť nulovú gravitáciu

Function	Description
	Stlačením a podržaním tlačidla Seat-down na diaľkovom ovládači spustíte nastavovanie uhla masážneho kresla smerom nadol, kde je mechanizmus operadla znížený a mechanizmus nôh je zdvihnutý, nastavenie sa zastaví po uvoľnení kľúča. Keď nastavenie dosiahne limitnú polohu, nastavenie sa zastaví a zaznie pípnutie.
	Stlačením a podržaním tlačidla Sedadlo na diaľkovom ovládači začnete nastavovať uhol masážneho kresla smerom nahor, kde sa zdvihne mechanizmus operadla a spustí sa mechanizmus nôh ak uvoľníte tlačidlo, nastavenie zastavíte. Keď nastavenie dosiahne limitnú polohu, nastavenie sa zastaví a zaznie pípnutie.

Dvojité masážne ručné ovládanie

1. Automatický režim

V automatickom režime bude horná a dolná masážna ručička fungovať automaticky podľa aktuálneho programu a nedá sa nastaviť manuálne.

2. Manuálny režim

V manuálnom režime stlačte a podržte manipulačné tlačidlo na prepínanie medzi horným a dolným masírovaním. Ikona Manual je vždy zapnutá pri ovládaní hornou rukou a ikona manuálneho ovládania bliká pri ovládaní spodnou rukou. Spodný ručný ovládač môže používať tri tlačidlá na ovládanie, nastavenie nahor a nadol a intenzitu 4d.

Hlasové ovládanie (túto funkciu použijete po zapnutí kresla)

Stlačením a podržaním tlačidla hlasového ovládania na diaľkovom ovládači alebo laktovej opierke zapnete alebo vypnete funkciu hlasového asistenta. Po otvorení hlasového asistenta môžete použiť funkciu hlasového asistenta na ovládanie masážneho kresla. Použijete metódu nasledovne:

(1) Môžete povedať „Hi Alice“ alebo „Hey Alice“ v blízkosti reproduktora alebo stlačiť tlačidlo Hlas na pravej laktovej opierke, aby ste zobudili hlasového asistenta. Pri odpovedi „Som tu“ bol hlasový asistent prebudený.

(2) Po prebudení hlasového asistenta vyslovte do 6 sekúnd svoj príkaz na ovládanie funkcií masážneho kresla. Keď hlasový asistent zareaguje na váš príkaz, môžete pokračovať vo vyslovovaní ďalšieho príkazu. Nezabudnite dodržať interval maximálne 6 sekúnd medzi každým dvomi susednými príkazmi. V opačnom prípade musíte hlasového asistenta znova prebudiť.

Podrobná tabuľka hlasových príkazov je nasledovná:

Voice Control Entry		
Entry: "Hi Alice" or "Hey Alice". Answer: I am here.		
No.	Voice control entry	Answer entry
1	Massage on	Answer: Ok, Massage on
2	Massage close	Answer: Ok, Massage close
3	Total Relax	Answer: Ok, Total Relax
4	Energy Boost	Answer: Ok, Energy Boost
5	Sweet Dream	Answer: Ok, Sweet Dream
6	Neck & Shoulder Care	Answer: Ok, Neck & Shoulder Care
7	Lunch Break	Answer: Ok, Lunch Break
8	Thai Massage	Answer: Ok, Thai Massage
9	Open the air pressure	Answer: Ok, Open the air pressure
10	Close the air pressure	Answer: Ok, Close the air pressure
11	Up the seat position	Answer: Ok, Up the seat position
12	Down the seat position	Answer: Ok, Down the seat position
13	Change the other mode	Answer: Ok, Change the other mode
14	Go little down	Answer: Ok, Go little down
15	Go little up	Answer: Ok, Go little up

Vypnutie kresla

1. Počas masáže môžete kreslo vypnúť stlačením vypínača na diaľkovom ovládači alebo vypínača na pravej laktovej opierke. Okamžite sa vypnú všetky masážne funkcie, a uhol masážneho kresla sa nastaví do najvyššej polohy sedenia.
2. Počas masáže odpočítavanie času masáže ukončí masáž, po uplynutí času vypne masážne kreslo a všetky masážne funkcie, uhol masážneho kresla zostane rovnaký.
3. Vypnite celé napájanie, ako je znázornené na priloženom obrázku (Schéma polohy vypínača celého stroja).

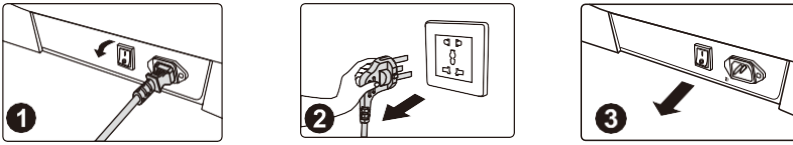

Čistenie syntetickej kože a plastových dielov

Kožu utrite mäkkou suchou handričkou.

- Na čistenie jednotky nepoužívajte chemikálie ako riedidlo, benzín, alkohol atď.
- Pri používaní komerčne dostupných prostriedkov na ošetrovanie kože (handry) postupujte podľa návodu na použitie.
- Ak je syntetická koža obzvlášť znečistená, utrite ju nasledujúcim spôsobom.
 - ① Ponorte mäkkú handričku do vody alebo horúcej vody s 3 % až 5 % neutrálneho čistiaceho prostriedku a potom ju dôkladne vyžmýkajte.
 - ② Na utretie koženého povrchu použite vyššie uvedenú mäkkú handričku.
 - ③ Čistiaci roztok utrite handričkou namočenou v čistej vode a dôkladne vyžmýkanou.
 - ④ Utrite vyžmýkanou mäkkou handričkou.
 - ⑤ Nechajte prirodzene vyschnúť na vzduchu.

Vypnite hlavný vypínač (poloha "0")

Odstráňte napájací kábel na pripojenie produktu

- Ak je ťažké odstrániť škvرنy, ponorte komerčne dostupnú melaminovú penu do neutrálneho čistiaceho prostriedku a potom ním stroj utrite.
- Na sušenie povrchu nepoužívajte sušič vlasov.
- Pri utieraní stroja denimom a farebnými látkami buďte opatrní, pretože farba látky zašpiní povrch syntetickej kože.
- Nenechávajte tieto časti dlhší čas v kontakte s plastom, pretože by došlo k zmene farby.
- Syntetická koža môže zmeniť farbu, preto pri použití farby na vlasy zakryte dotknutú časť uterákom.

Porucha

- masážna jednotka nôh alebo operadlo sa zastavia, stlačte príslušné nastavovacie tlačidlo pokým zaznie nepretržitý zvuk „pip, pip“.

Riešenie- Kvôli dizajnu štruktúry produktu a ergonomickým požiadavkám má tento produkt obmedzený dizajn ochrany pre medzný stav nastavenia polohy. Po dosiahnutí limitu zároveň zaznie pripomenutie.

Porucha

-nefungujú niektoré funkcie po zapnutí stroja.

Riešenie

Po zapnutí stroja stlačením vypínača je potrebné manuálne zvoliť automatický masážny program. Ak sa stroj nepoužíva, automaticky sa vypne po 20 minútach. Ak je zvolený režim manuálnej prevádzky, funkcie, ktoré nie sú zvolené, môžu byť deaktivované a pracovný režim je potrebné manuálne nastaviť v manuálnom režime.

Porucha

Pri nastavovaní polohy kresla počuť zvuk šúchania kože.

Riešenie

Tento produkt využíva vysokokvalitnú kožu, ktorá spĺňa požiadavky na ochranu životného prostredia. V dôsledku prirodzených vlastností kožených materiálov sa pri trení pri relatívnom pohybe vyskytne normálny mierny hluk, čo je normálny jav. Poznámka: Ak budete počuť zvuk trhania látky, keď je stroj v prevádzke, okamžite ho prestaňte používať a vyhľadajte odbornú údržbu.

Porucha

Masážne hlavice nedosiahli ramená alebo krk.

Riešenie

Ak sa hlava nedotýka opierky hlavy alebo sa chrbát nedotýka operadla, poloha ramien môže byť počas procesu zisťovania tvaru tela nižšia ako skutočná poloha. Posadte sa do najhlbšej polohy sedadla, opríte hlavu o opierku hlavy a začnite od začiatku.

Porucha

Napájací kábel alebo zástrčka sú neobvykle horúce.

Riešenie

Aby ste predišli nehodám, kontaktujte autorizované servisné stredisko.

V prípade akýchkoľvek otázok alebo pochybností o tomto produkte sa neváhajte obrátiť na určený servisný personál.

Názov: Masážne kreslo

Menovité napätie: 110-120V~ 60Hz

220-240V~ 50Hz/60Hz

Menovitý výkon: 150W Menovitý čas: 20min Bezpečnostná konštrukcia: Trieda I